

带有辅助手柄的电磁阀和比例阀

直动式，开关型和比例阀型，ISO4401标准，6通径

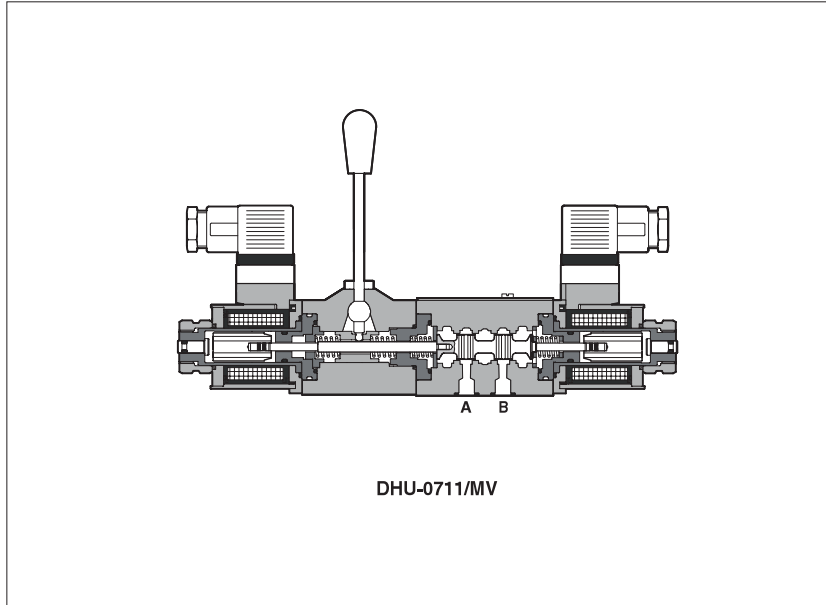

带辅助手柄的6通径电磁方向阀和比例阀有：DHI、DHU、DHZO和QVHZO。

也可提供先导型（10，16，25通径）带辅助手柄的电液方向阀。

这类阀允许断电情况下仍能被操作运行，即在调试维护或紧急情况下通过手柄操作阀的动作。

根据安装需要有两种不同的机能选择：

MV=手柄垂直放置（与阀轴线成垂直状态）

MO=手柄水平放置（与阀轴线成平行状态）

当阀由电动操作时，手柄将停在原始位置不动。

手柄机构不影响阀的任何性能。

1 开关电磁阀型号 (详细资料参见E010样本部分)

DHI - 0 63 1/2 /- MV X 24 DC ** /*
<p>手动方向电磁阀 6 通径 DHI-0 = 交直流供电 DHU-0 = 直流供电 DHA(1) = 防爆电磁阀</p> <p>阀机能：61- 63 - 71</p> <p>阀芯形式：0 - 0/2 - 1- 1P - 1/2 - 1/2P - 3 - 3P - 4</p> <p>手柄选项配置： MV = 垂直状态 MO = 水平状态 AMO = 在 B 口侧呈水平手柄（不适用于 DHA 型） AMV = 在 B 口侧呈垂直手柄</p>
<p>电源电压 00 = 无线图</p> <p>X = 无插头</p> <p>系统油液 WG = 水乙二醇 PE = 磷酸脂</p> <p>设计号</p>

(1)对于DHA型阀，型号和可选项，见样本E120部分（ATEX标准型）和E125部分（UL标准型）。

2 手动比例方向阀和比例流量阀型号

（对于细节，参见 F160 和 F410 部分）

DHZO - A 0 7 1 - S 5 / MV / ** / *
<p>DHZO = 方向比例阀 QVHZO = 流量比例阀 DHZA(1) = 防爆比例方向阀</p> <p>A = 无位置传感器 (2)</p> <p>阀尺寸 0 = ISO 4401 标准，6 通径（对 DHZO） 06 = ISO 4401 标准，6 通径（对 QVHZO）</p> <p>阀机能（仅对 DHZO）</p> <p>阀芯形式（仅对 DHZO）</p>
<p>选项，手柄机能： MV = 垂直状态 MO = 水平状态 仅对 DHZO： BMO = 在 B 口侧呈水平状态 BMV = 在 B 口侧呈垂直状态</p> <p>阀芯尺寸（对 DHZO）：S3 - S5 - D3 - D5 - L3 - L5 最大调节流量（对 QVHZO）：3 - 12 - 18 - 36 - 45/min</p> <p>系统油液 WG = 水乙二醇 PE = 磷酸脂</p> <p>设计号</p>

注释：

(1) 对于 DHZA 型阀，型号和可选项参见样本 E120 部分（ATEX 标准型）和 E125 部分（UL 标准型）

(2) 带位置传感器（-T）和 / 或集成放大器（仅指 -TE/-AE 型双电磁铁比例阀）的手动比例阀按需供货

3 手柄特性

总的角度行程(°)	±28°	手柄操作力(N)	1~8
工作角度行程(°)	±15°	手柄质量 (g)	880

4 安装尺寸 [mm]

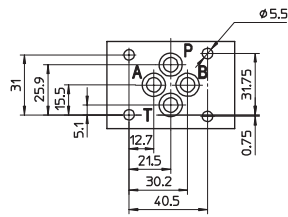

安装界面
 ISO4401-03-02-0-05标准, 6通径
 紧固螺栓: 4个内六角螺栓M5×50, 强度等级为12.9级
 紧固力矩=8Nm
 密封件: 4个O形圈108
 P, A, B, T 油口尺寸: ϕ 7.5mm (max)

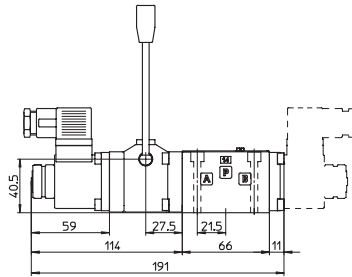

DH*-06*/MV
 DH*-07*/MV (虚线)

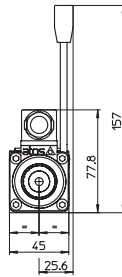

质量: 2.4kg (单电磁铁)
 质量: 2.7kg (双电磁铁)

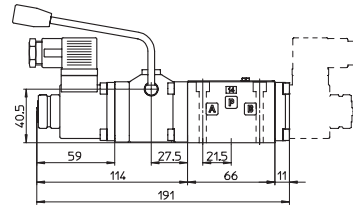

DH*-06*/MO
 DH*-07*/MO (虚线)

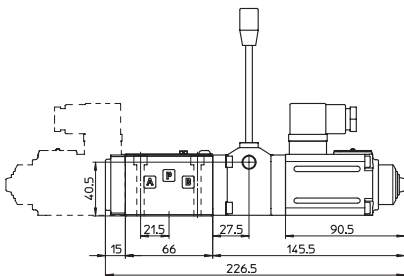
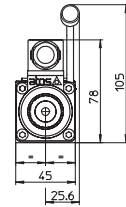

DHZO-A-05*/MV
 DHZO-A-07*/MV (虚线)

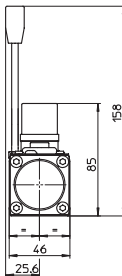

质量: 2.8kg (单电磁铁)
 质量: 3.5kg (双电磁铁)

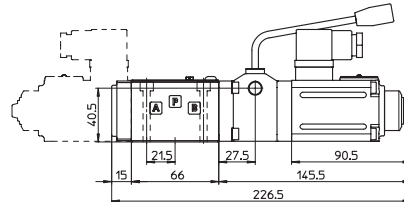

DHZO-A-05*/MO
 DHZO-A-07*/MO (虚线)

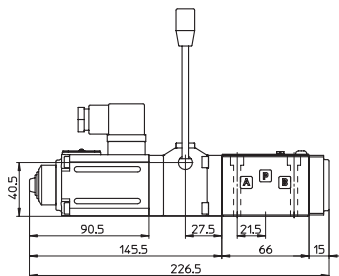
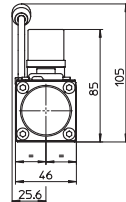

QVHZO-A-06*/MV

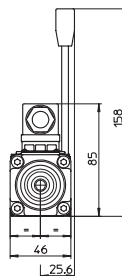

质量: 3.2kg

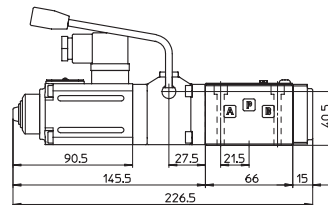

QVHZO-A-06*/MO

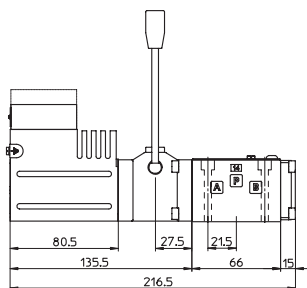
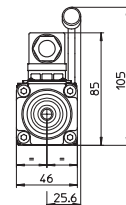

DHA/*-06*/MV
 DHA/UL/*-06*/MV (虚线)

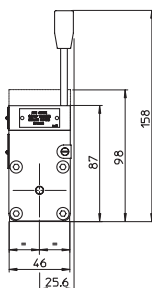

质量: 3.4kg

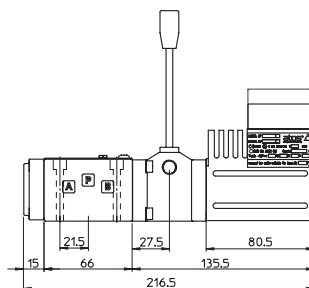

DHZA/*-06*/MV
 DHZA/UL/*-06*/MV (虚线)

